

# BaByliss FOR MEN

BARBE - BEARD



LE DESIGNER

SH500E - SH510E

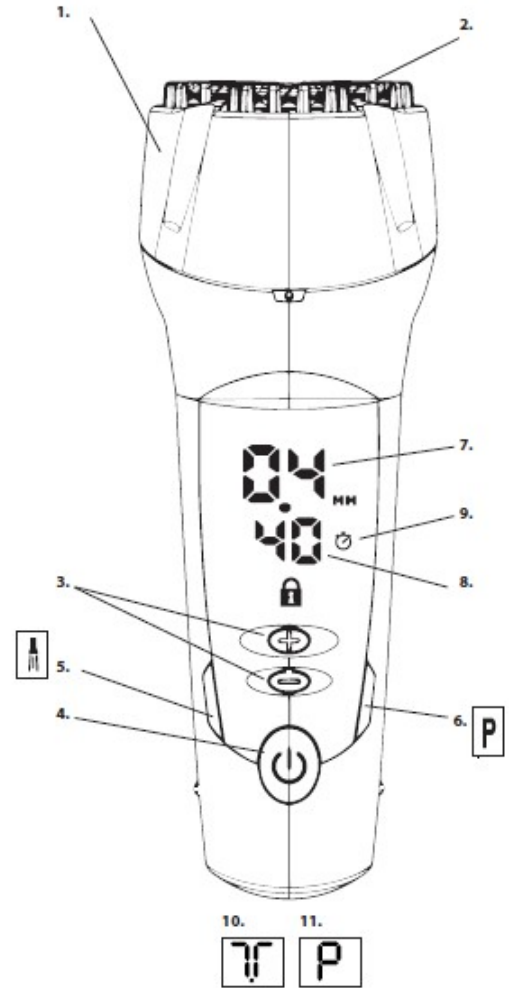

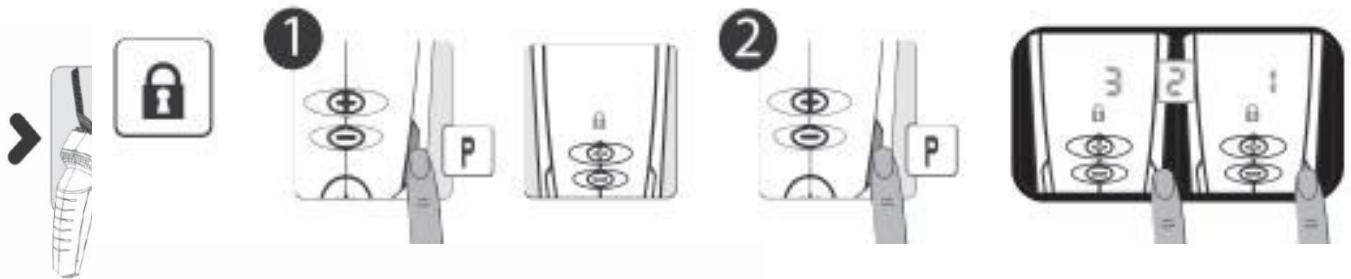
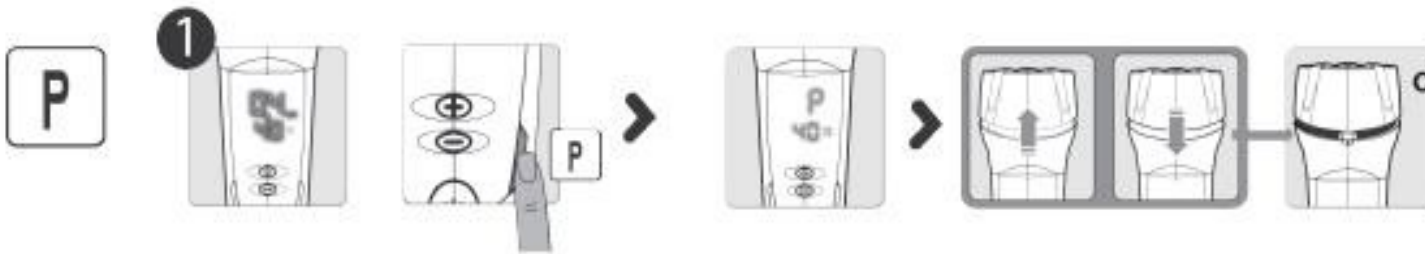
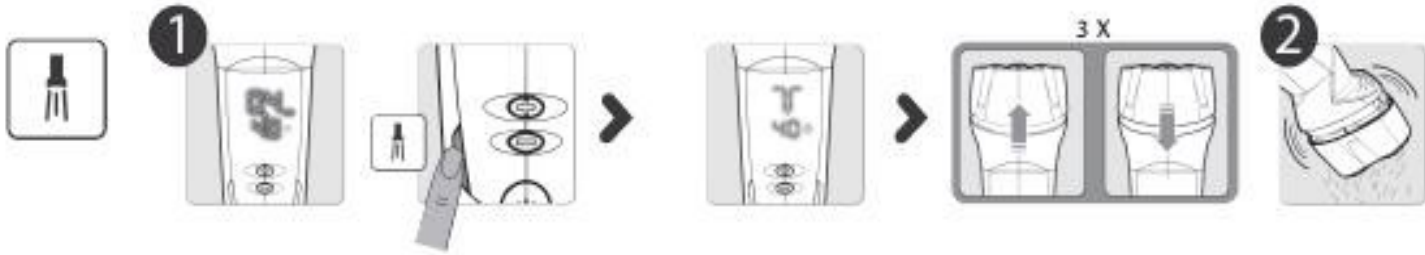

ÎNAINTE DE A UTILIZA APARATUL,  
CITIȚI CU ATENȚIE INSTRUCȚIUNILE DE SIGURANȚĂ!  
**INSTRUCȚIUNI DE SIGURANȚĂ**



- **ATENȚIE:** săculețele de polietilenă în care este livrat produsul sau ambalajul său pot fi periculoase. Nu lăsați săculețele la îndemâna copiilor. A nu se utiliza în leagăne, pătuțuri pentru copii, cărucioare sau parcuri de joacă pentru copii. Pelicula subțire se poate lipi de nas și gură, împiedicând respirația. Un săculeț nu este o jucărie.



- Destinat utilizării în cadă sau sub duș.

**ATENȚIONARE:** scoateți cablul de alimentare înainte de a curăța suportul de încărcare.

- Dacă utilizați aparatul în baie, suportul de încărcare și/sau adaptorul aparatului trebuie ținute la distanță de apă, pentru a nu cădea în apă. Pentru a asigura o protecție suplimentară, este recomandată instalarea unei dispozitiv cu curent diferențial rezidual (DDR), curentul nedepășind 30 mA, în circuitul electric ce alimentează baia. Cereți sfatul instalatorului dvs.
- La utilizarea sau încărcarea aparatului, utilizați exclusiv adaptorul furnizat de fabricantul aparatului.

- Dacă adaptorul sau cablul de alimentare este deteriorat, trebuie înlocuit de către fabricant, personalul responsabil cu serviciile post-vânzare sau o altă persoană calificată, pentru a evita orice pericol.
- Nu utilizați aparatul dacă a căzut sau prezintă urme vizibile de deteriorare.
- Atâta timp cât aparatul este în priză sau pornit, nu îl lăsați nesupravegheat.
- Nu utilizați alte accesorii decât cele recomandate de BaByliss.
- După fiecare utilizare și înainte de a-l curăța, scoateți aparatul din priză.
- Acest aparat poate fi folosit de copii în vârstă de cel puțin 8 ani și de persoane cu abilități fizice, senzoriale sau mentale reduse sau care nu au experiența și cunoștințele necesare doar dacă sunt supravegheate sau au fost instruite în prealabil și au înțeles pericolurile la care se expun. Copiii nu trebuie să se joace cu aparatul. Curățarea și întreținerea aparatului nu poate fi efectuată de către copii, dacă aceștia nu sunt supravegheați.
- Pentru a nu deteriora cablul, nu îl rulați în jurul aparatului și aveți grijă să nu îl răsuciți sau pliați.

## ECHIPAMENTE ELECTRICE ȘI ELECTRONICE LA SFÂRȘITUL

### VIETII DE FUNCȚIONARE

În interesul tuturor și pentru a participa activ la efortul colectiv de protejare a mediului:



- Nu aruncați produsele împreună cu gunoiul menajer.
- Folosiți sistemele de colectare puse la dispoziție în țara dvs.

Anumite materiale pot fi astfel reciclate sau valorizate.

### RECICLAREA ACUMULATORILOR ȘI A BATERIILOR

Înainte de a arunca aparatul, nu uitați să scoateți bateriile și acumulatorii și să-i aruncați în recipientele special destinate acestui scop.

Verificați în prealabil dacă acumulatorii și bateriile sunt complet descărcate.

Pentru orice informații privitoare la modul de scoatere a bateriilor și acumulatorilor, nu ezitați să contactați BaByliss.

<http://www.babyliss.com>

## ARANJAREA BĂRBII

### Întreținerea bărbii mediei până la scurte

Consultați în prealabil instrucțiunile de siguranță.

#### CARACTERISTICILE APARATULUI

- Cap cu lamă rotativă triplă, pentru o tundere precisă, chiar și în locurile cele mai inaccesibile ale feței și gâtului (1).
  - cuțit fix: Înveliș Titanium
  - cuțit mobil: oțel inoxidabil
- Piepteni circulari integrați (2) pentru crearea de diferite tipuri de barbă, 50 lungimi:
  - de la 0,4 mm la 10 mm cu un pas de 0,2 mm
  - de la 10 la 12 mm cu un pas de 1 mm.
- Butoanele + și -: reglare motorizată ultra-precisă a înălțimii de tundere (3).
- Butonul : pornire-oprire (4).
- Butonul de Curățare : : pentru curățarea în profunzime a aparatului (5).
- Butonul Parking (6):
  - pentru depozitarea optimă a aparatului după utilizare
  - pentru blocarea aparatului .
- Ecran LED:
  - cu afișarea lungimii de tundere (7)
  - cu afișarea timpului de utilizare rămas (8)
  - cu afișarea simbolului Temporizatorului pentru reamintire reîncărcare (9)
  - cu afișarea simbolului de Curățare (10) - cu afișarea simbolului Parking (11).
- Reîncărcabil - utilizare fără cablu.
- Sistem de încărcare rapidă:
  - 90 minute încărcare = 40 minute utilizare
  - o încărcare rapidă de 5 minute = 3 minute utilizare
- Utilizare sub duș.
- Funcția de memorie: memorarea ultimei înălțimi de tundere selectată.
- Accesorii: adaptor, suport de încărcare și depozitare, sticlă de ulei, perie de curățare.

#### ÎNCĂRCAREA APARATULUI

- 1 Conectați suportul de încărcare la priză
- 2 Fixați aparatul oprit pe suportul de încărcare.

- *Ecranul LED se aprinde și, după câteva momente, afișează o aproximare a timpului de utilizare rămas. Afișajul timpului de utilizare rămas pâlpâie până când se atinge capacitatea maximă de 40 minute.*

NB:

- După prima utilizare, aparatul trebuie încărcat timp de 3 ore. Durata încărcărilor ulterioare complete este de 90 minute.

- O încărcare completă permite utilizarea mașinii de tuns timp de 40 minute.
- O încărcare rapidă de 5 minute permite utilizarea aparatului aproximativ 3 minute.
- În timp ce ecranul va afișa timpul rămas de utilizare de 5 minute (« 05 »), simbolul Temporizator  se va face din portocaliu în roșu, iar afișajul timpului rămas de utilizare va pălpâi, indicând faptul că trebuie să încărcați aparatul (așezând aparatul pe suportul său de încărcare).

## UTILIZARE

Pentru a porni aparatul,

1) Înainte de utilizare, asigurați-vă că aparatul este bine strâns.



2) Apăsăți prima dată pe butonul 

*Se vor afișa înălțimea de tundere și aproximarea timpului rămas de utilizare.*

3) Selectați înălțimea de tundere dorită, cu ajutorul butoanelor + și -

4) Apăsăți pe butonul  a doua oară

*Va porni motorul. Puteți începe să folosiți aparatul.*

5) Pentru a opri aparatul, mențineți butonul  apăsat în jur de două secunde. Înălțimea de tundere este memorată pentru utilizarea următoare. Apăsăți de două ori pe butonul  pentru a reporni aparatul.

NB:

- Dacă nu folosiți aparatul timp de 60 secunde, ecranul LED se stinge automat.
- Puteți comuta aparatul pe modul stand by prin simpla apăsare pe .

Instrucțiuni de utilizare:

- Pentru confortul dvs., aparatul poate fi folosit în mai multe direcții. Puteți efectua mișcări circulare sau înainte și înapoi cu aparatul pe față și gât. S-ar putea să aveți nevoie de puțin timp să vă familiarizați cu aparatul. Însă nu va dura mult până când utilizarea aparatului va deveni confortabilă și intuitivă.

- Dacă doriți să treceți de la o barbă medie (+/- 15 mm lungime) la o barbă de 3 zile, (cu o lungime de aproximativ 1 mm), vă recomandăm să o tundeți în mai multe etape. Spre exemplu: pentru a trece de la o barbă de 10 mm înălțime la o barbă de 1 mm înălțime, tundeți-o prima oară la o înălțime de 6 mm. Apoi, după ce ați finalizat prima etapă, mai tundeți o dată la 1 mm.

- Pentru bărbile mai lungi de 20 mm, vă recomandăm să tundeți în prealabil firele de păr la o înălțime de aproximativ 15 mm, înainte de a folosi aparatul.

Pentru a tunde mustața sau favoriții, întindeți bine pielea din zona vizată și folosiți o singură lamă rotativă, pentru mai multă precizie.

Pentru a obține contururi clare și exacte, vă recomandăm să folosiți mașina de tuns barba BaByliss și/sau un aparat de finisare și/sau o lamă de ras.

## CURĂȚARE

Pentru curățarea eficientă a aparatului

1) Verificați ca aparatul să fie pornit și apăsați pe butonul

Curățare . Aparatul intră în ciclul de curățare:

*Simbolul Curățare  se va aprinde pe ecranul LED.*

*Capul aparatului va efectua 3 mișcări înapoi și înainte, pentru a permite evacuarea mai facilă a firelor de păr.*

2) Scuturați ușor aparatul deasupra chiuvetei pentru a evacua cât mai multe fire de păr și reziduuri.

3) Pentru o eficacitate de curățare mai sporită, aveți posibilitatea de a porni aparatul folosind butonul .



4) Plasați capul aparatului sub jet de apă, cu capul în jos și în sus, alternativ, lăsând aparatul pornit, pentru a curăța eficient firele de păr rămase. Spălați sub jetul de apă de la robinet toate fantele și fiecare dintre cele 3 orificii ale capului.

N.B.

- Pentru a prelungi curățarea aparatului sub apă de la robinet, după ce s-a terminat ciclul de curățare, puteți apăsa încă o dată pe butonul Curățare  pentru a reporni ciclul de curățare.

- Dacă doriți să întrerupeți ciclul de curățare, apăsați o dată pe butonul Curățare  pentru a reveni direct la ultima înălțime de tundere selectată. Pentru a utiliza din nou aparatul, montați capul la loc.

- Vă recomandăm să curățați aparatul după fiecare utilizare și înainte de a-l depozita.

- Dacă simbolul  apare pe ecranul LED în timp ce apăsați pe , acest lucru indică faptul că aparatul nu a fost curățat după ce a fost folosit 15 minute încontinuu. Apăsăți butonul Curățare  și curățați aparatul conform descrierii de mai sus.

- După curățare, vă recomandăm să apăsați pe butonul Parking  (vezi secțiunea Depozitare) pentru a depozita aparatul.

- După utilizare, vă recomandăm insistent să adăugați câteva picături de ulei furnizat odată cu aparatul pe lame, pentru a păstra aparatul în stare optimă de funcționare.



## DEPOZITARE

1) Asigurați-vă că aparatul este pornit și apăsați pe butonul Parking Pe ecranul LED va apărea simbolul Parking

*Capul aparatului se desprinde și coboară, antrenând pieptenii pentru a ajunge în poziția Parking, poziție ideală pentru protejarea lamelor și pieptenilor aparatului înainte de a depozita aparatul.*

N.B.

- Dacă aparatul nu este curățat înainte de a apăsa pe butonul Parking **P**, simbolul Curățare **Tf** va pâlpâi, reamintindu-vă să curățați aparatul înainte de a-l depozita.

2) Apoi, așezați aparatul încă umed pe suportul său.

## FUNCTIA MEMORIE

Aparatul este prevăzut cu o funcție care memorează ultima înălțime de tundere selectată. Când aparatul este pornit, pieptenii se vor ridica automat la înălțimea de tundere selectată în cursul ultimei utilizări.



## BLOCARE

Aparatul este prevăzut cu o funcție de Blocare care împiedică pornirea aparatului și activarea butoanelor accidentale, de pildă atunci când călătoriți.

1) Pentru a activa Blocarea

Apăsați și mențineți apăsat butonul Parking **P** până când simbolul Blocat  pâlpâie.

*Funcția de Blocare este activată.*

NB : Operațiunea poate dura zece secunde

*Simbolul Parking se aprinde*

*Cei 3 piepteni se ridică progresiv*

*Capul aparatului se desprinde și coboară, antrenând pieptenii*

*Simbolul Blocat  pâlpâie, iar ecranul LED se stinge.*

2) Pentru a dezactiva Blocarea

Apăsați și mențineți apăsat butonul Parking **P** până când pe ecran va apărea un cronometru de la 3 la 1, iar simbolul Blocat  va pâlpâi și înălțimea de tundere și timpul rămas de utilizare se vor afișa.

*Funcția Blocare este acum dezactivată. Puteți folosi din nou aparatul.*

NB

- Blocarea este dezactivată automat atunci când aparatul este așezat pe suportul său.
- Blocarea se poate face și cu ajutorul butonului .









## ÎNLOCUIREA CAPETELOR DE TUNDERE

Pentru a menține performanța produsului dvs., vă recomandăm să înlocuiți capetele de tundere în fiecare an.

Puteți procura un kit format din trei capete de tundere și unelte necesare din comerț sau contactând serviciul clienți BaByliss, indicând codul SH050E.

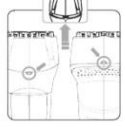
## DEPANARE

Problema constatată	Cauză	Soluție
Ecranul LED	Adaptorul utilizat nu	Asigurați-vă că folosiți

afișează «HI» sau «LO»	este adaptat pentru a încărca aparatul.	adaptorul furnizat împreună cu aparatul pentru încărcarea acestuia.
Ecranul LED afișează «ER».	S-a produs o defecțiune în timp ce aparatul se încărca.	Scoateți aparatul de pe suportul său timp de o oră. Dacă problema persistă, contactați serviciul post-vânzare BaByliss.
Ecranul LED afișează simbolul Curățare  pâlpâind  când apăsați pe butonul Parking <b>P</b>	Aparatul nu a fost curățat după 5 minute de utilizare continuă.	Apăsați pe butonul Curățare  și curățați aparatul conform descrierii din secțiunea Curățare.
Capul aparatului nu se desprinde după ce ați apăsat pe butonul Curățare  sau pe butonul Parking <b>P</b>	Mecanismul automat de ridicare a capului aparatului activat prin butonul Curățare  sau pe butonul Parking <b>P</b> este blocat de fire de păr și impurități.	Puteți ridica manual capul, apăsând cu 2 degete simultan pe oricare dintre creștăturile situate în spatele și în fața aparatului.  Apoi, apăsați pe butonul Curățare  și introduceți capul aparatului sub jet de apă de la robinet, conform indicațiilor din capitolul Curățare sau pe butonul Parking <b>P</b> pentru a depozita aparatul în condiții optime.
Capul aparatului se ridică în timpul utilizării, iar motorul se oprește.	Butonul Curățare  Parking <b>P</b> a fost forțat involuntar în timpul utilizării.	Apăsați din nou pe butonul Curățare  Parking <b>P</b> pentru ca aparatul să revină în poziția dorită. NB: În cazul în care capul aparatului s-a desprins, fixați-l la loc.